



NOTICE DE SECURITE

- Lisez attentivement les instructions avant utilisation
- Conservez cette notice tant que vous utilisez l'appareil.
- Le montage et l'entretien sont réservés à des personnes qualifiées pouvant intervenir sur des produits devant être reliés manuellement à du courant 230V
- Avant toute action de montage, coupez l'alimentation électrique
- Reliez en premier le câble de la mise à la terre
- Le câble extérieur souple de ce luminaire ne peut être remplacé ; si le câble est endommagé, le luminaire doit être détruit.
- La source lumineuse de ce luminaire n'est pas remplaçable ; lorsque la source lumineuse atteint sa fin de vie, le luminaire entier doit être remplacé.
- La source lumineuse contenue dans ce luminaire ne doit être remplacée que par le fabricant ou son agent de maintenance ou une personne de qualification équivalente.
- Attention, risque de choc électrique 
- Ce luminaire a une alimentation intégrée, il suffit de relier le luminaire à une arrivée électrique 220-230VAC pour le faire fonctionner.
- L'aspect intégré de l'alimentation a un impact sur le design du luminaire et son installation et usage.
- Pour le luminaire avec une alimentation intégrée, le design est soumis à des problématiques d'aération liée au refroidissement d'une alimentation intégrée.
- Ce type de luminaire peut être plus volumineux et lourd qu'un luminaire avec une alimentation déportée
- Le bloc de jonction n'est pas inclus ; l'installation peut exiger l'avis d'une personne qualifiée
- Luminaire conçu pour installation directe sur des surfaces normalement inflammables
- Ne pas regarder le luminaire en utilisation normale plus de 10 secondes cela peut être dangereux pour les yeux.
- Il convient que le luminaire soit positionné de telle manière que le regard prolongé du luminaire à une distance inférieure à 0.20 m ne soit pas possible.
- La surchauffe de l'appareil peut provoquer des accidents. Respectez une distance minimale de 0.5m autour et au dessus de l'appareil.
- En fin de vie, ce produit doit faire l'objet d'une collecte séparée et ne doit pas être mélangé aux autres déchets ménagers pour le respect de la santé et de la sécurité des personnes et pour la conservation des ressources naturelles.



INSTRUCCIONES DE SEGURIDAD

- Lea las instrucciones cuidadosamente antes de usar
- Guarde estas instrucciones mientras usa el dispositivo.
- La instalación y el mantenimiento están reservados para personas calificadas que pueden trabajar en productos que deben conectarse manualmente a una corriente de 230V
- Antes de cualquier acción de montaje, corte la fuente de alimentación.
- Conecte primero el cable de tierra
- El cable exterior flexible de esta luminaria no se puede reemplazar; Si el cable está dañado, la luminaria debe destruirse.
- La fuente de luz de esta luminaria no es reemplazable; Cuando la fuente de luz llega al final de su vida útil, se debe reemplazar toda la luminaria.
- La fuente de luz contenida en esta luminaria solo debe ser reemplazada por el fabricante o su agente de mantenimiento o una persona de calificación equivalente.
- Precaución, riesgo de descarga eléctrica al abrir el producto. 
- Esta luminaria tiene una fuente de alimentación incorporada, solo conecte la luminaria a una fuente de alimentación eléctrica de 220-230VAC para que funcione.
- El aspecto integrado de la fuente de alimentación tiene un impacto en el diseño de la luminaria y su instalación y uso.
- Para la luminaria con una fuente de alimentación integrada, el diseño está sujeto a problemas de ventilación relacionados con el enfriamiento de una fuente de alimentación integrada.
- Este tipo de luminaria puede ser más grande y más pesada que una luminaria con una fuente de alimentación remota
- El bloque de terminales no está incluido; la instalación puede requerir el asesoramiento de una persona calificada
- Luminaria diseñada para instalación directa en superficies normalmente inflamables.
- No mire la luminaria en uso normal durante más de 10 segundos, ya que esto puede ser peligroso para los ojos.
- La luminaria debe colocarse de tal manera que no sea posible una visualización prolongada de la luminaria a una distancia inferior a 0.20 m.
- El sobrecalentamiento del dispositivo puede causar accidentes. Respete una distancia mínima de 0,5 m alrededor y por encima del dispositivo.
- Al final de su vida útil, este producto debe recolectarse por separado y no debe mezclarse con otros desechos domésticos para el respeto de la salud y la seguridad humana y para la conservación de los recursos naturales.

SICHERHEITSHINWEISE

- Lesen Sie die Anweisungen vor dem Gebrauch sorgfältig durch
- Bewahren Sie diese Anweisungen auf, während Sie das Gerät verwenden.
- Installation und Wartung sind qualifizierten Personen vorbehalten, die an Produkten arbeiten können, die manuell an 230V angeschlossen werden müssen
- Unterbrechen Sie vor jeder Montage die Stromversorgung
- Schließen Sie zuerst das Erdungskabel an
- Das flexible Außenkabel dieser Leuchte kann nicht ersetzt werden. Wenn das Kabel beschädigt ist, muss die Leuchte zerstört werden.
- Die Lichtquelle dieser Leuchte ist nicht austauschbar. Wenn die Lichtquelle ihr Lebensende erreicht, muss die gesamte Leuchte ausgetauscht werden.
- Die in dieser Leuchte enthaltene Lichtquelle darf nur vom Hersteller oder seinem Wartungsagenten oder einer gleichwertigen Person ausgetauscht werden.
- Vorsicht, Stromschlaggefahr beim Öffnen des Produkts. 
- Diese Leuchte verfügt über ein eingebautes Netzteil. Schließen Sie die Leuchte einfach an eine 220-230-V-Wechselstromversorgung an, damit sie funktioniert.
- Der integrierte Aspekt des Netzteils wirkt sich auf das Design der Leuchte sowie deren Installation und Verwendung aus.
- Bei der Leuchte mit integriertem Netzteil unterliegt das Design Lüftungsproblemen im Zusammenhang mit der Kühlung eines integrierten Netzteils.
- Dieser Leuchtentyp kann größer und schwerer sein als eine Leuchte mit Fernbedienung
- Der Klemmenblock ist nicht im Lieferumfang enthalten. Die Installation erfordert möglicherweise den Rat einer qualifizierten Person
- Leuchte zur direkten Installation auf normal brennbaren Oberflächen
- Schauen Sie bei normalem Gebrauch nicht länger als 10 Sekunden auf die Leuchte, da dies für die Augen gefährlich sein kann.
- Die Leuchte sollte so positioniert sein, dass eine längere Sicht auf die Leuchte in einem Abstand von weniger als 0.20 m nicht möglich ist.
- Überhitzung des Geräts kann zu Unfällen führen. Beachten Sie einen Mindestabstand von 0,5 m um und über dem Gerät.
- Dieses Produkt muss am Ende seiner Lebensdauer getrennt gesammelt und nicht zum Schutz der menschlichen Gesundheit und Sicherheit sowie zur Erhaltung der natürlichen Ressourcen mit anderen Haushaltsabfällen gemischt werden.

SAFETY NOTE

- Read the instructions carefully before use
- Keep these instructions while you use the device.
- Installation and maintenance are reserved for qualified people who can work on products that must be manually connected to 230V current
- Before any assembly action, cut off the power supply
- Connect the earth cable first
- The flexible exterior cable of this luminaire cannot be replaced; if the cable is damaged, the luminaire must be destroyed.
- The light source of this luminaire is not replaceable; when the light source reaches its end of life, the entire luminaire must be replaced.
- The light source contained in this luminaire must only be replaced by the manufacturer or his maintenance agent or a person of equivalent qualification. 
- Caution, risk of electric shock when opening the product. 
- This luminaire has a built-in power supply, just connect the luminaire to a 220-230VAC electrical supply to make it work.
- The integrated aspect of the power supply has an impact on the design of the luminaire and its installation and use.
- For the luminaire with an integrated power supply, the design is subject to ventilation problems linked to the cooling of an integrated power supply.
- This type of luminaire can be larger and heavier than a luminaire with a remote power supply
- The terminal block is not included; installation may require the advice of a qualified person
- Luminaire designed for direct installation on normally flammable surfaces
- Do not look at the luminaire in normal use for more than 10 seconds as this can be dangerous for the eyes.
- The luminaire should be positioned in such a way that prolonged viewing of the luminaire at a distance of less than 0.20 m is not possible.
- Overheating of the device can cause accidents. Respect a minimum distance of 0.5m around and above the device.
- At the end of its life, this product must be collected separately and must not be mixed with other household waste for the respect of human health and safety and for the conservation of natural resources.

AVVISO DI SICUREZZA

- Leggere attentamente le istruzioni prima dell'uso
- Conservare queste istruzioni mentre si utilizza il dispositivo.
- L'installazione e la manutenzione sono riservate a personale qualificato che può lavorare su prodotti che devono essere collegati manualmente alla corrente a 230V.
- Prima di qualsiasi azione di assemblaggio, interrompere l'alimentazione elettrica
- Collegare prima il cavo di terra
- Il cavo esterno flessibile di questo apparecchio non può essere sostituito; se il cavo è danneggiato, l'apparecchio deve essere distrutto.
- La sorgente luminosa di questo apparecchio non è sostituibile; quando la sorgente luminosa raggiunge la fine della sua vita utile, l'intero apparecchio deve essere sostituito.
- La sorgente luminosa contenuta in questo apparecchio deve essere sostituita solo dal produttore o dal suo agente di manutenzione o da una persona con qualifica equivalente.
- Attenzione, rischio di scosse elettriche all'apertura del prodotto. 
- Questo apparecchio ha un alimentatore incorporato, basta collegarlo a un alimentatore 220-230VAC per farlo funzionare.
- L'aspetto integrato dell'alimentatore ha un impatto sul design dell'apparecchio e sulla sua installazione e utilizzo.
- Per gli apparecchi con un alimentatore integrato, il design è soggetto a problemi di ventilazione legati al raffreddamento di un alimentatore integrato.
- Questo tipo di apparecchio può essere più grande e più pesante di un apparecchio con un alimentatore remoto
- La morsetteria non è inclusa; l'installazione può richiedere il parere di una persona qualificata
- Apparecchio progettato per l'installazione diretta su superfici normalmente infiammabili
- Non guardare l'apparecchio durante il normale utilizzo per più di 10 secondi poiché ciò può essere pericoloso per gli occhi.
- L'apparecchio d'illuminazione deve essere posizionato in modo tale che non sia possibile una visione prolungata dell'apparecchio ad una distanza inferiore a 0.20 m.
- Il surriscaldamento del dispositivo può causare incidenti. Rispettare una distanza minima di 0,5 m attorno e sopra il dispositivo.
- Alla fine della sua vita, questo prodotto deve essere raccolto separatamente e non deve essere miscelato con altri rifiuti domestici per il rispetto della salute e della sicurezza umana e per la conservazione delle risorse naturali.

DESCRIPTION DE L'APPAREIL / DESCRIPTION OF THE DEVICE / DESCRIPCIÓN DEL DISPOSITIVO
DESCRIZIONE DEL DISPOSITIVO / BESCHREIBUNG DES GERÄTES

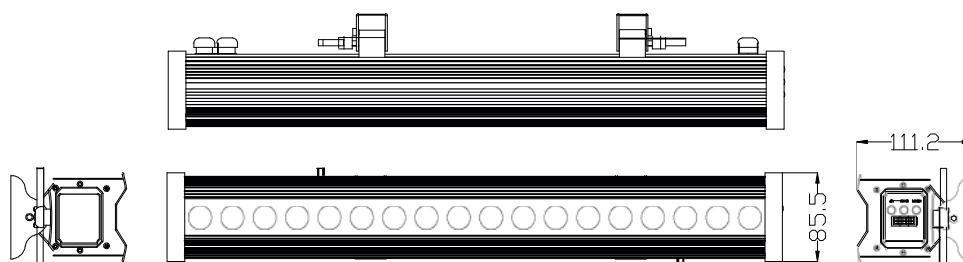

VUE D'ENSEMBLE / OVERVIEW / DESCRIPCIÓN GENERAL / PANORAMICA / ÜBERBLICK

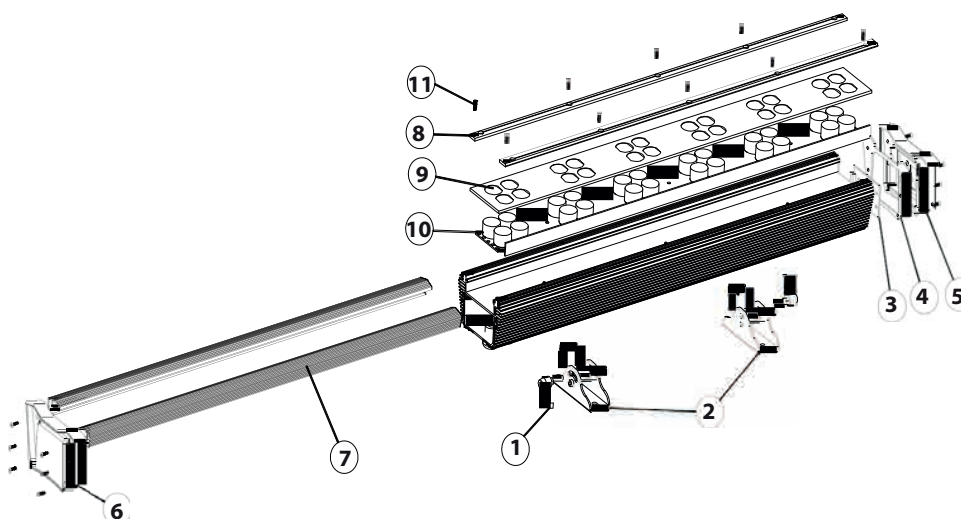

1. Poignée de fixation / Wall fixtures / Mango de fijación / Maniglia di fissaggio / Fixiergriff
2. Fixations murales / Fixing handle / Accesorios de pared / Infissi da parete / Wandleuchten
3. Joint silicone / Silicone seal / Sello de silicona / Guarnizione in silicone / Silikondichtung
4. Panneau de commande / Control panel / Panel de control / Pannello di controllo / Systemsteuerung
5. Capuchon droite / Right cap / Tapa derecha / Berretto destro / Rechte Kappe
6. Capuchon gauche / Left cap / Tapa izquierda / Berretto sinistro / Linke Kappe
7. Montants latéraux / Lateral amounts / Cantidades laterales / Importi laterali / Seitliche Beträge
8. Cornières / Angles / Angulos / Angoli / Winkel
9. Verre transparent / Transparent glass / Vidrio transparente / Vetro trasparente / Transparentes Glas
10. LED
11. Vis / Screw / Tornillo / Vite / Schraube



MIIDEX LIGHTING - 1 rue Isaac Newton 31830 Plaisance du Touch - www.miidex.com

CONNECTION DMX-512 / CONEXIÓN DMX-512 / CONNESSIONE DMX-512 / Verbindung DMX-512

- Le mode maître/esclave permet à plusieurs wall-washer d'être synchronisés et contrôlés par un seul. Sur l'appareil, vous trouverez deux connecteurs XLR un pour le signal entrant et un pour le signal sortant. Choisissez l'appareil qui doit contrôler les autres. Cet appareil fonctionne alors comme un appareil maître via un câble DMX. Il ne peut y avoir qu'un seul appareil maître. Chaque appareil doit être réglé sur le mode DMW (ADR).
- The master / slave mode allows several wall-washers to be synchronized and controlled by one. On the device you will find two XLR connectors for the incoming signal and one for the outgoing signal. Choose the device that needs to control others. This device then functions as a master device via a DMX cable. There can only be one master device. Each device must be set to DMW (ADR) mode.
- El modo maestro / esclavo permite que varias arandelas de pared se sincronicen y controlen en una. En el dispositivo, encontrará dos conectores XLR para la señal entrante y uno para la señal de salida. Elija el dispositivo que necesita controlar a los demás. Este dispositivo luego funciona como un dispositivo maestro a través de un cable DMX. Solo puede haber un dispositivo maestro. Cada dispositivo debe configurarse en modo DMW (ADR).
- La modalità master / slave consente a più wall-washer di essere sincronizzati e controllati da uno. Sul dispositivo troverete due connettori XLR per il segnale in ingresso e uno per il segnale in uscita. Scegli il dispositivo che deve controllare gli altri. Questo dispositivo funziona quindi come dispositivo master tramite un cavo DMX. Può esserci un solo dispositivo master. Ogni dispositivo deve essere impostato sulla modalità DMW (ADR).
- Im Master / Slave-Modus können mehrere Wall-Washers miteinander synchronisiert und gesteuert werden. Auf dem Gerät finden Sie zwei XLR-Anschlüsse für das eingehende Signal und einen für das ausgehende Signal. Wählen Sie das Gerät aus, das andere steuern soll. Dieses Gerät fungiert dann als Master-Gerät über ein DMX-Kabel. Es kann nur ein Master-Gerät geben. Jedes Gerät muss auf den DMW (ADR) -Modus eingestellt sein.

1/L'appareil peut être également piloté par un contrôleur DMX comme indiqué dans le schéma ci-dessous

1/ The device can also be controlled by a DMX controller as shown in the diagram below

1/ El dispositivo también se puede controlar con un controlador DMX como se muestra en el siguiente diagrama

1/ Il dispositivo può anche essere controllato da un controller DMX come mostrato nello schema seguente

1/ Das Gerät kann auch von einem DMX-Controller gesteuert werden, wie in der Abbildung unten gezeigt

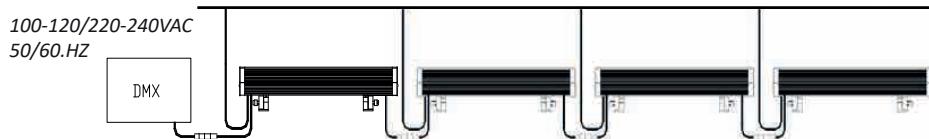

2. Construire une chaîne DMX en série :

Connectez la sortie DMX du premier appareil de la chaîne DMX avec l'entrée DMX de l'appareil suivant. Toujours connectez une sortie avec l'entrée de l'appareil suivant jusqu'à ce que tous les appareils soient connectés.

Attention : au dernier wall washer, le câble DMX doit être obturé avec un bouchon. Souder une résistance de 120 entre Dat (-) et Data (+) dans un pin XLR-prise et branchez-le dans une sortie DMX du dernier appareil.

Après avoir connecté tous les appareils, choisissez une adresse DMX entre 1 et 512. Entrez la valeur DMX choisie sur le panneau de contrôle.

Les wall washer possédant la même adresse DMX fonctionneront ensemble.

2. Build a serial DMX chain:

Connect the DMX output of the first device in the DMX system to the DMX input of the next device. Always connect an output with the input of the next device until all devices are connected. Attention: the last wall washer, the DMX cable must be closed with a plug. Weld a resistor of 120 between Dat (-) and Data (+) in an XLR-plug pin and plug it into a DMX output of the last device. After connecting all devices, choose a DMX address between 1 and 512. Enter the desired DMX value on the control panel.

Wall washer with the same DMX address will work together.

Make sure you do not have other devices in the DMX circuit with the same address if you want independent operation.

Assurez-vous de ne pas avoir dans le circuit DMX d'autres appareils avec la même adresse si vous voulez un fonctionnement indépendant.

2. Construye una cadena DMX en serie:

Conecte la salida DMX del primer dispositivo en el sistema DMX a la entrada DMX del siguiente dispositivo. Siempre conecte una salida con la entrada del próximo dispositivo hasta que todos los dispositivos estén conectados.

Atención: la última arandela de pared, el cable DMX debe cerrarse con un enchufe. Suelde una resistencia de 120 entre Dat (-) y Data (+) en un pin de conector XLR y conéctela a una salida DMX del último dispositivo.

Después de conectar todos los dispositivos, elija una dirección DMX entre 1 y 512. Ingrese el valor DMX deseado en el panel de control.

Las arandelas de pared con la misma dirección DMX funcionarán juntas.

Asegúrese de no tener otros dispositivos en el circuito DMX con la misma dirección si desea una operación independiente.

2. Costruisci una catena DMX seriale :

Collegare l'uscita DMX del primo dispositivo nel sistema DMX all'ingresso DMX del dispositivo successivo. Collegare sempre un'uscita con l'ingresso del dispositivo successivo fino a quando tutti i dispositivi sono collegati.

Attenzione: l'ultima wall washer, il cavo DMX deve essere chiuso con una spina. Saldare un resistore di 120 tra Dat (-) e Data (+) in un pin XLR-plug e collegarlo a un'uscita DMX dell'ultimo dispositivo.

Dopo aver collegato tutti i dispositivi, scegliere un indirizzo DMX compreso tra 1 e 512. Immettere il valore DMX desiderato sul pannello di controllo.

La wall washer con lo stesso indirizzo DMX funzionerà insieme.

Assicuratevi di non avere altri dispositivi nel circuito DMX con lo stesso indirizzo se desiderate un funzionamento indipendente.

2. Erstellen Sie eine serielle DMX-Kette :

Verbinden Sie den DMX-Ausgang des ersten Gerätes im DMX-System mit dem DMX-Eingang des nächsten Gerätes. Schließen Sie immer einen Ausgang an den Eingang des nächsten Gerätes an, bis alle Geräte angeschlossen sind.

Achtung: Bei der letzten Wallwasher muss das DMX-Kabel mit einem Stecker verschlossen werden. Schweißen Sie einen Widerstand von 120 zwischen Dat (-) und Data (+) in einen XLR-Stecker und stecken Sie ihn in einen DMX-Ausgang des letzten Gerätes.

Wählen Sie nach dem Anschluss aller Geräte eine DMX-Adresse zwischen 1 und 512. Geben Sie den gewünschten DMX-Wert auf dem Bedienfeld ein.

Wallwasher mit der gleichen DMX-Adresse arbeiten zusammen.

Stellen Sie sicher, dass Sie keine anderen Geräte im DMX-Kreis mit der gleichen Adresse haben, wenn Sie einen unabhängigen Betrieb wünschen.

DMX - output XLR douille de montage

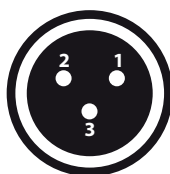

1 : ground
2 : signal (-)
3 : signal (+)

DMX - input XLR montage prise

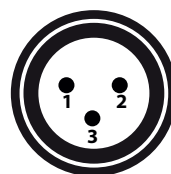

1 : ground
2 : signal (-)
3 : signal (+)



DANGER DE MORT !

Débranchez du secteur avant tout opération de maintenance

DANGER OF DEATH!

Disconnect from the mains before any maintenance

PELIGRO DE MUERTE !

Desconecte de la red antes de cualquier mantenimiento

PERICOLO DI MORTE!

Staccare dalla rete elettrica prima di qualsiasi intervento di manutenzione

TODESGEFAHR!

Vor jeder Wartung vom Stromnetz trennen

Programmation DMX / DMX Programming / Programación DMX / Programmazione DMX / DMX-Programmierung

CANAL / CHANEL / CANALE / CHANNEL	CONTROLE / CONTROL
1	Rouge / Red / Roja / Rosso / Rot
2	Vert / Green / Verde / Grün
3	Bleu / Blue / Azul / Blu / Blau
4	Clignotement / Blink / Parpadear / Lampeggiare / Binzeln
5	Intensité / Intensity / Intensidad / Intensità / Intensität

**TABLEAU DE COMMANDE / CONTROL PANEL / PANEL DE CONTROL
PANNELLO DI CONTROLLO / BEDIENFELD**

Adr = Réglage Adresse DMX (1-512) / DMX Address Setting (1-512) / Configuración de dirección DMX (1-512) / Impostazione indirizzo DMX (1-512)
DMX-Adresseinstellung (1-512)

A-1 = Programme 1 = couleurs changeantes / Program 1 = changing colors / Programa 1 = cambio de colores / Programma 1 = modifica dei colori
Programm 1 = Farben ändern

A-2 = Programme 2 = couleurs enchainées / Program 2 = chained colors / Programa 2 = colores encadenados / Programma 2 = colori concatenati
= Programm 2 = verkettete Farben

Programme personnel * / Personal program * / Programa personal * / Programma personale * / Persönliches Programm *

A-r = Réglage du Rouge / Red setting / Configuración rojo / Impostazione rossa / Rote Einstellung

A-G = Réglage du Vert / Green setting / Configuración verde / Impostazione verde / Grüne Einstellung

A-b = Réglage du Bleu / Blue setting / Configuración azul / Regolazione blu / Blaue Einstellung

A-S = Réglage du clignotement (1 = fixe à 255 = très rapide / Setting the flashing (1 = fixed to 255 = very fast / Configuración del parpadeo (1 = fijo a 255 = muy rápido)
Impostazione del lampeggiamento (1 = fisso a 255 = molto veloce) / Einstellen des Blinkens (1 = fest auf 255 = sehr schnell)

A-D = Réglage du niveau général / General level setting / Configuración de nivel general / Réglage du niveau général / Anpassung des allgemeinen Niveaus

* Grâce à ce programme :

- Vous programmez la couleur que vous souhaitez en ajustant le niveau du rouge, du vert, du bleu.
- Vous choisissez ensuite le niveau de clignotement de fixe à stroboscopique.
- Vous choisissez enfin quelle puissance d'éclairage vous souhaitez.

* Thanks to this program:

- You program the color you want by adjusting the level of red, green, blue.
- You then choose the flash level from fixed to strobe.
- You finally choose what lighting power you want.

* Gracias a este programa:

- Usted programa el color que desea ajustando el nivel de rojo, verde, azul.
- A continuación, elige el nivel de flash de fijo a estroboscópico.
- Finalmente eliges qué potencia de iluminación quieres.

* Grazie a questo programma:

- Si programma il colore desiderato regolando il livello di rosso, verde, blu.
- Quindi scegli il livello del flash da fisso a strobo.
- Finalmente scegli quale potenza di illuminazione vuoi.

* Dank dieses Programms:

- Sie programmieren die gewünschte Farbe, indem Sie das Niveau von Rot, Grün und Blau einstellen.
- Sie wählen dann die Blitzstufe von fest zu Blitz.
- Sie wählen schließlich, welche Lichtleistung Sie wünschen.

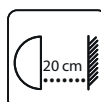

- 1** Choisissez votre programme / Choose your program / Elija su programa / Scegli il tuo programma / Wählen Sie Ihr Programm



- 2** Appuyer sur MENU pour sélectionner / Press MENU to select / Presione MENÚ para seleccionar / Premere MENU per selezionare
Drücken Sie MENU zur Auswahl

- 3** Une fois le choix du programme, ajuster la valeur. / Once the choice of the program, adjust the value. / Una vez que haya elegido el programa, ajuste el valor. / Una volta scelta il programma, regola il valore. / Sobald Sie die Wahl des Programms getroffen haben, stellen Sie den Wert ein.

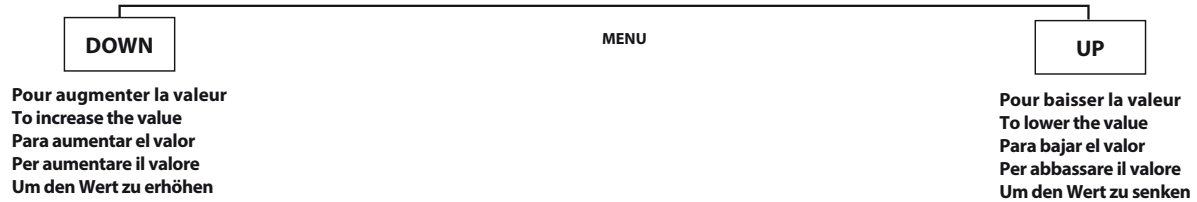

- 4** Valider en appuyant sur MENU / Confirm by pressing MENU / Confirmar presionando MENÚ / Confermare premendo MENU / Bestätigen Sie mit MENU

Passez d'une fonction à l'autre en suivant le schéma suivant :

Switch from one function to another by following the diagram below:

Cambie de una función a otra siguiendo el diagrama a continuación :

Passa da una funzione all'altra seguendo lo schema seguente:

Wechseln Sie von einer Funktion zur anderen, indem Sie das folgende Diagramm befolgen:

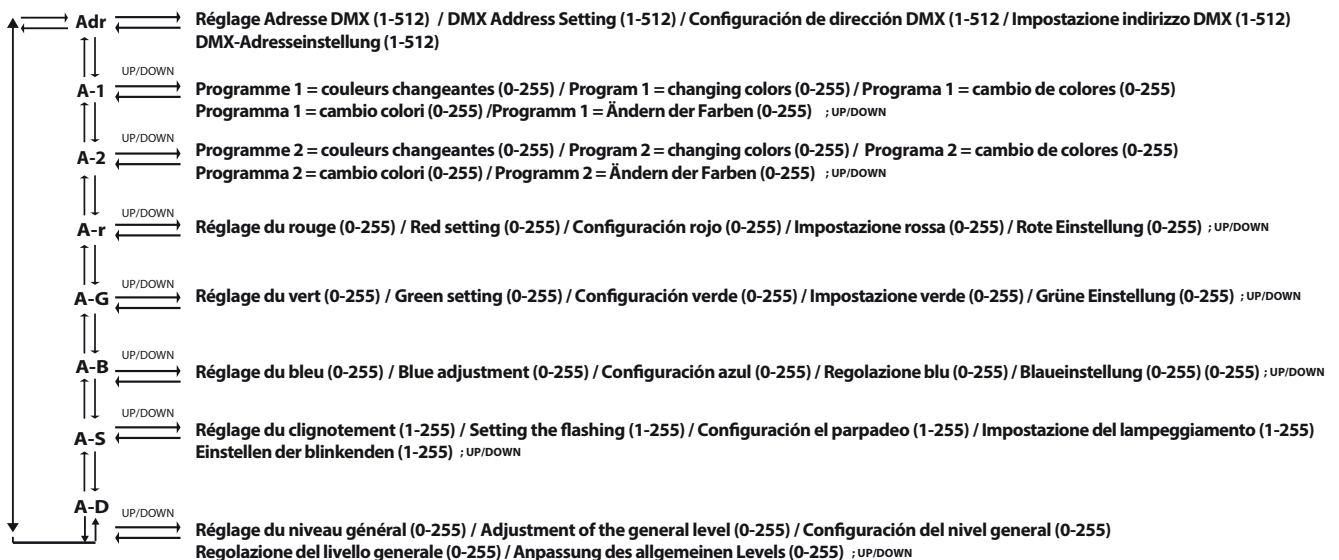

NETTOYAGE ET ENTRETIEN / CLEANING AND MAINTENANCE / LIMPIEZA Y MANTENIMIENTO PULIZIA E MANUTENZIONE / EINIGUNG UND WARTUNG

FRENCH

L'opérateur doit s'assurer que la sécurité de l'appareil et de ses branchements soient inspectées par un expert une fois par an et après installation.

Les points suivants doivent être considérés lors de l'inspection :

- 1/ Toutes les vis utilisées pour le montage des appareils ou des parties de l'appareil doivent être hermétiquement serrées et ne doivent pas être corrodées.
 - 2/ Il ne doit pas y avoir de déformations sur les boîtiers, fixations et montage (plafond, construction portante).
 - 3/ Les câbles d'alimentation électrique ne doivent avoir aucune altération ou vieillissement ou sédiments.
- D'autres instructions en fonction de l'endroit de l'installation et d'utilisation doivent être respectées par un installateur compétent.

Nous recommandons un nettoyage fréquent de l'appareil. Utilisez un chiffon humide, non pelucheux. N'utilisez jamais d'alcool ou de solvants.

Les lentilles doivent être nettoyées toutes les semaines notamment si l'appareil est utilisé dans une pièce où de la fumée liquide est utilisée.

Les résidus présents sur les lentilles réduisent le rendement lumineux très rapidement. Le ventilateur de refroidissement doit être nettoyé tous les mois.

L'intérieur de l'appareil doit être nettoyé au moins une fois par an avec un aspirateur ou jet d'air.

L'appareil ne contient aucune pièce réparable hormis le fusible. Les opérations de maintenance et les réparations doivent être effectuées par un technicien autorisé.

ENGLISH

The operator must ensure that the safety of the appliance and its connections are inspected by an expert once a year and after installation.

The following points should be considered during the inspection:

- 1 / All screws used for mounting appliances or parts of the appliance must be tight and must not be corroded.
 - 2 / There must be no deformation on the housings, fixings and mounting (ceiling, load-bearing construction).
 - 3 / Power cables must have no alteration or aging or sediment.
- Other instructions depending on the location of the installation and use must be followed by a competent installer.

We recommend frequent cleaning of the device. Use a damp, lint-free cloth. Never use alcohol or solvents.

The lenses should be cleaned weekly especially if the camera is used in a room where liquid smoke is used. The residues on the lenses reduce the light output very quickly. The cooling fan must be cleaned every month.

The inside of the unit should be cleaned at least once a year with a vacuum cleaner or air jet.

The device contains no serviceable parts except the fuse. Maintenance and repairs must be performed by an authorized technician.

SPANISH

El operador debe asegurarse de que la seguridad del aparato y sus conexiones sea inspeccionada por un experto una vez al año y después de la instalación.

Los siguientes puntos se deben considerar durante la inspección:

- 1 / Todos los tornillos utilizados para el montaje de electrodomésticos o partes del artefacto deben estar apretados y no deben estar corroídos.
 - 2 / No debe haber deformación en las carcasas, fijaciones y montaje (techo, construcción portante).
 - 3 / Los cables de potencia no deben tener alteraciones ni envejecimiento ni sedimentos.
- El instalador competente debe seguir otras instrucciones según la ubicación de la instalación y el uso.

Recomendamos la limpieza frecuente del dispositivo. Use un paño húmedo y sin pelusa. Nunca use alcohol o solventes.

Las lentes deben limpiarse semanalmente, especialmente si la cámara se usa en una habitación donde se usa humo líquido. Los residuos en las lentes reducen la salida de luz muy rápidamente. El ventilador de enfriamiento debe limpiarse todos los meses.

El interior de la unidad debe limpiarse al menos una vez al año con una aspiradora o un chorro de aire.

El dispositivo no contiene partes reparables, excepto el fusible. El mantenimiento y las reparaciones deben ser realizados por un técnico autorizado.

ITALIAN

L'operatore deve garantire che la sicurezza dell'apparecchio e le sue connessioni vengano ispezionate da un esperto una volta all'anno e dopo l'installazione.

I seguenti punti dovrebbero essere considerati durante l'ispezione:

- 1 / Tutte le viti utilizzate per il montaggio di apparecchi o parti dell'apparecchio devono essere serrate e non devono essere corrose.
- 2 / Non ci devono essere deformazioni su alloggiamenti, fissaggi e montaggio (soffitto, struttura portante).
- 3 / I cavi di alimentazione non devono presentare alterazioni o invecchiamento o sedimenti.

Altre istruzioni che dipendono dalla posizione dell'installazione e dall'uso devono essere seguite da un installatore competente.

Si consiglia una pulizia frequente del dispositivo. Utilizzare un panno umido e privo di lanugine. Non usare mai alcol o solventi.

Le lenti dovrebbero essere pulite settimanalmente, specialmente se la fotocamera viene utilizzata in una stanza in cui viene utilizzato del fumo liquido.

I residui sulle lenti riducono la potenza luminosa molto rapidamente. La ventola di raffreddamento deve essere pulita ogni mese.

L'interno dell'unità deve essere pulito almeno una volta all'anno con un aspirapolvere o un getto d'aria.

Il dispositivo non contiene parti riparabili tranne il fusibile. La manutenzione e le riparazioni devono essere eseguite da un tecnico autorizzato.

GERMAN

Der Betreiber muss sicherstellen, dass die Sicherheit des Geräts und seiner Anschlüsse einmal jährlich und nach der Installation von einem Fachmann überprüft wird.

Folgende Punkte sollten bei der Inspektion berücksichtigt werden:

- 1 / Alle Schrauben, die zur Befestigung von Geräten oder Geräteteilen verwendet werden, müssen dicht sein und dürfen nicht korrodiert sein.
- 2 / Es darf keine Verformung der Gehäuse, Befestigungen und der Befestigung (Decke, Tragkonstruktion) geben.
- 3 / Stromkabel müssen keine Veränderung oder Alterung oder Sediment haben.

Andere Anweisungen, die vom Aufstellungsort und der Verwendung abhängen, müssen von einem kompetenten Installateur befolgt werden.

Wir empfehlen eine häufige Reinigung des Gerätes. Verwenden Sie ein feuchtes, fusselfreies Tuch. Niemals Alkohol oder Lösungsmittel verwenden.

Die Objektive sollten wöchentlich gereinigt werden, insbesondere wenn die Kamera in einem Raum verwendet wird, in dem Flüssigrauch verwendet wird.

Die Rückstände auf den Linsen reduzieren die Lichtleistung sehr schnell. Der Kühlventilator muss jeden Monat gereinigt werden.

Das Geräterinnere sollte mindestens einmal jährlich mit einem Staubsauger oder Luftstrahl gereinigt werden.

Das Gerät enthält außer der Sicherung keine zu wartenden Teile. Wartung und Reparaturen müssen von einem autorisierten Techniker durchgeführt werden.

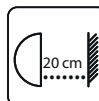

MIIDEX LIGHTING - 1 rue Isaac Newton 31830 Plaisance du Touch - www.miidex.com

Ce produit est garanti contre tout défaut de fabrication pendant une durée de 2 ans.

/ This product is guaranteed against any manufacturing defect for a period of 2 years. / Este producto está garantizado contra cualquier defecto de fabricación por un período de 2 años. / Questo prodotto è garantito contro qualsiasi difetto di fabbricazione per un periodo di 2 anni. / Dieses Produkt wird für einen Zeitraum von 2 Jahren gegen Herstellungsfehler garantiert.